

# Installationsmanual

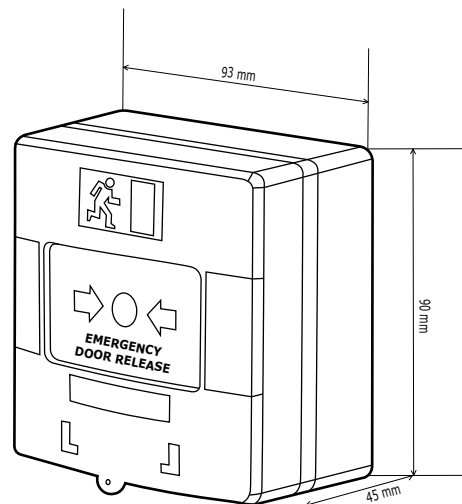

## Produktinformation & Tekniska specifikationer

### Nödlarmsknapp med ljus- och ljudindikering

- Återställningsbar med medföljande nyckel
- Spänningsmatning: 12-24Vdc ( $\pm 5\%$ )
- Strömförbrukning ( $\pm 5\%$ ):  
12V: 18mA (standby) 75mA (max)  
24V: 11mA (standby) 41mA (max)
- Utgångar: 3 utgångar (C-NO-NC)
- Max belastning: 125V/3A
- Utanpåliggande eller infällt montage
- Material: ABS-plast
- Tryckplatta med indikering
- LED Status  
**Grön** = Standby  
**Röd** = Aktiverad
- Ljudindikering med justerbar volym  
Kan ställas in med konstant pipande eller som intervall

#### Standby

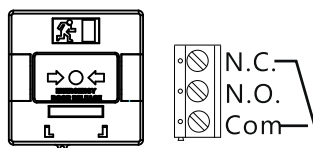

#### Aktiverad

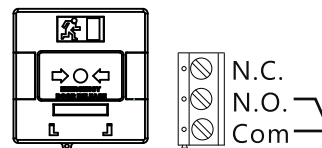

## Medföljer i paketet

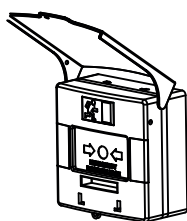

1 x Nödlarmsknapp



1 x Återställnings-  
nyckel

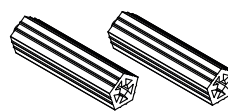

2 x Plastplugg



2 x M3x16 skruvar  
2 x M3.5x25 skruvar

## Inkopplingschema

En permanent 12-24Vdc spänningsmatning krävs för indikeringen på knappen. Knappen har tre reläutgångar som kan kopplas till valfri applikation, se exempel:

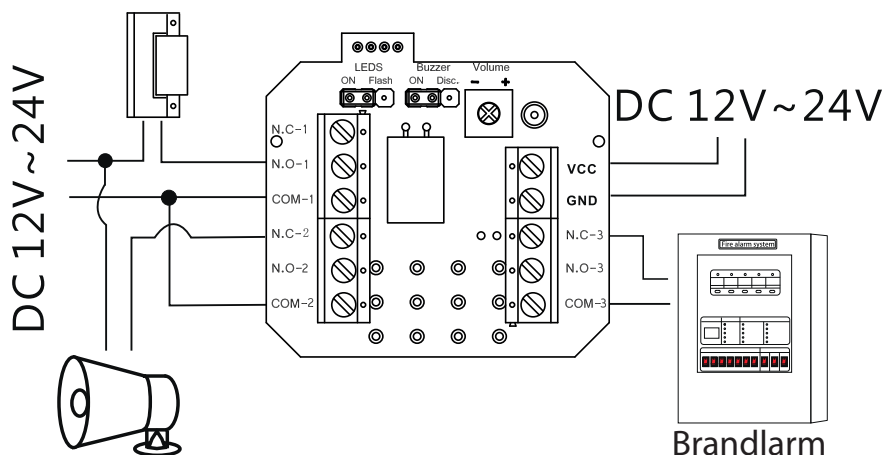

## Justera ljud- och ljusindikering

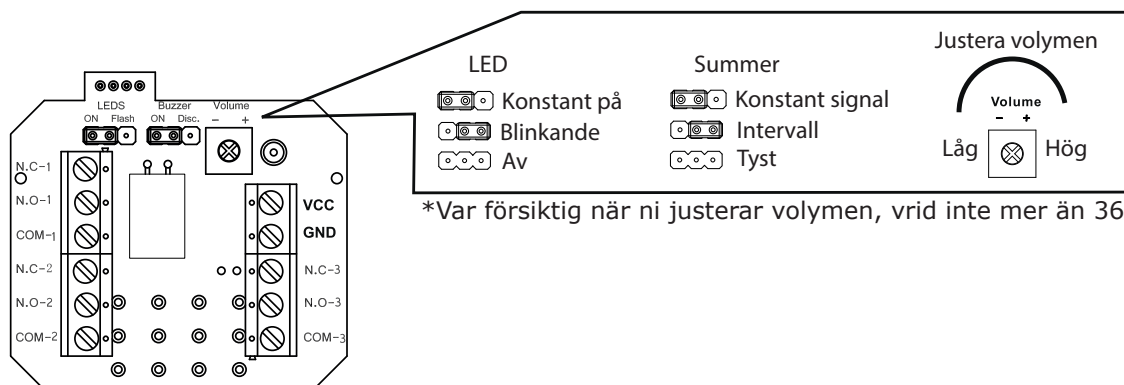

\*Var försiktig när ni justerar volymen, vrid inte mer än 360 grader.

## Demontering

1. Innan du öppnar knappen, tryck på plattan så att knappen är i "påverkat" läge innan du öppnar den, annars finns det risk att fjädrarna i knappen släpper när du öppnar den.

2. Använd den medföljande återställningsnyckel för att öppna knappen, detta minskar risken att platen skadas vid demontering.

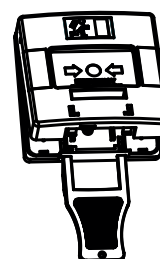
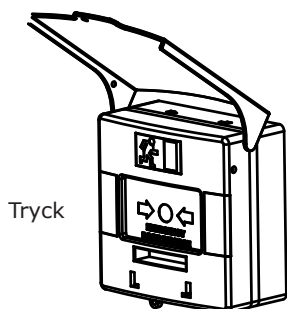

## Utanpåliggande montage

1. Öppna knappen med hjälp av återställningsnyckeln.

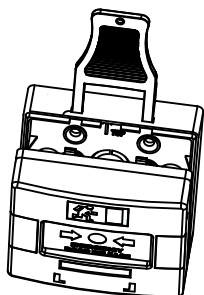

2. Montera bakstycket på väggen och koppla in kablarna.

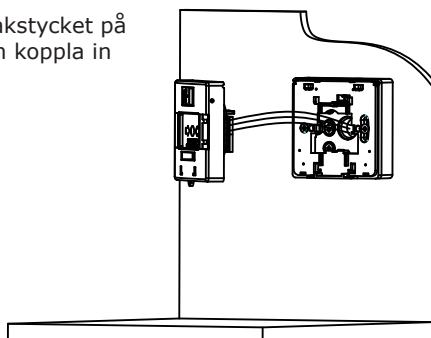

3. Fäst frontstycket enligt bilden.

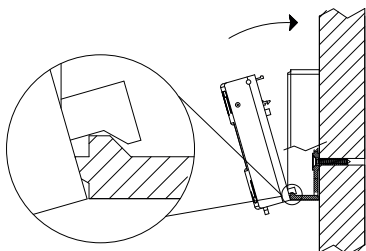

4. Återställ larmknappen med hjälp av återställningsnyckeln.

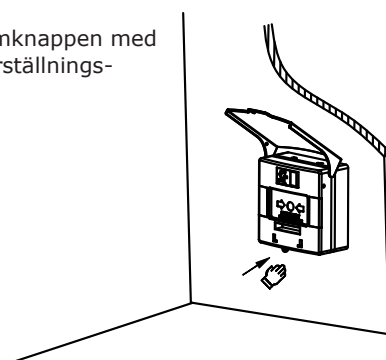

## Infällt montage

1. Öppna knappen med hjälp av återställningsnyckeln och ta bort bakstycket.

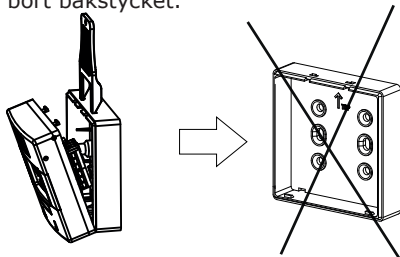

2. Ta bort plastfästerna.

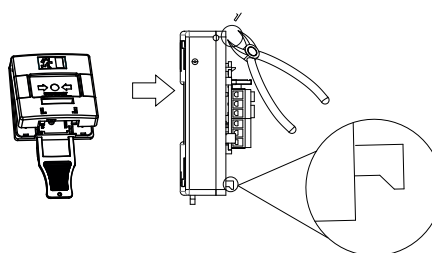

3. Montera enheten i apparatdosan och koppla in kablarna.

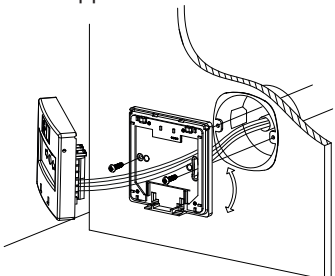

4. Fäst frontstycket enligt bilden.
5. Återställ larmknappen med hjälp av återställningsnyckeln.

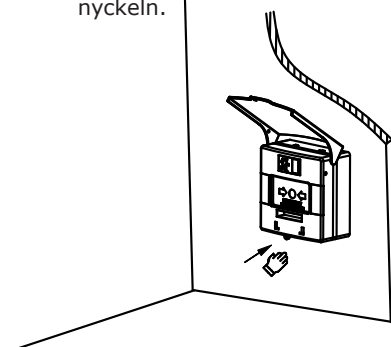
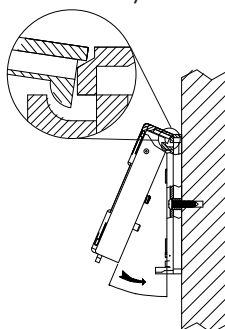

För support, besök vår webbplats [www.cdvi.se](http://www.cdvi.se) eller kontakta oss på  
**support@cdvi.se**  
**+46 (0)31-760 19 30**

CDVI Sweden AB, Datavägen 12B, 436 32 Askim

